

NEU



MINIBAGGER | 18Z-1/19C-1 PREMIUM

Transportgewicht: 1755-1868kg Netto-Motorleistung: 10,8kW



WÄHLE
NEUE
MINIBA



ROBUST

E1-2T

AGGIES



ENTSCHEIDEN SIE SICH FÜR **ROBUST:**

DIE JCB-MINIBAGGER DER NEUEN GENERATION WURDEN ENTWORFEN UND ENTWICKELT, UM DEN HÄRTESTEN EINSATZORTEN ZU WIDERSTEHEN. MIT LANGLEBIGEN KOMPONENTEN UND EINFACHEN, KOSTENGÜNSTIGEN REPARATUREN BIETEN SIE MINIMALE STILLSTANDSZEITEN UND MAXIMALE RENTABILITÄT.

Auf sehr lange Haltbarkeit ausgelegt.

1 Das gegossene Kontergewicht über die volle Breite bietet vollen Schutz vor Beschädigungen.

Alle Hydraulikkomponenten werden in einem hydraulischen Reinraum zusammengebaut und durchlaufen mehrstufige Qualitätsprozesse, um die Zuverlässigkeit zu gewährleisten.

Verbesserte Bolzen am Löffelstiel mit ARCO-Beschichtung schützen die Bolzen vor Korrosion und helfen so, die Betriebskosten zu senken.

2 Dank der neuesten Fertigungsprozesse werden optimale Herstellungsqualität, Zuverlässigkeit, Haltbarkeit, Betriebsdauer und Maschinenverfügbarkeit erreicht. Unser betriebseigenes Lackierverfahren ist ein typisches Beispiel, das Qualität und dauerhaften Schutz garantiert.

3 Die standardmäßige hochbelastbare Schwenklagerung optimiert die Lebensdauer und senkt die Betriebskosten durch die verschleißarmen, auswechselbaren Buchsen.

4 Der oben montierte Auslegerzylinder reduziert das Risiko von Beschädigungen, zum Beispiel beim Beladen von Muldenkippern.

5 Die Schläuche verlaufen durch den Ausleger, den Löffelstiel und die Schwenklagerung, um eine hohe Langlebigkeit zu gewährleisten. Alle Modelle verwenden eine O-Ring-Abdichtung, die hervorragende Dichtfunktionen bietet.



Die Karosserie ist zu 100% aus Stahl, widersteht Stöße und ist kostengünstig zu reparieren.



Robust und langlebig.

6 Der 18Z ist JCBs erstes Nullheckmodell seiner Klasse und schützt die Maschine und die Umgebung vor versehentlichen Schäden.

7 Die Hecktür aus massiven Guss sorgt für maximale Stoßfestigkeit im Vergleich zu glasfaserverstärktem Kunststoff.

8 Drei Einzelflansch-Laufrollen in Verbindung mit „Short Pitch“-Ketten sorgen für einen ruhigen Lauf. Optional werden „Long Pitch“-Gummiketten oder Stahlketten für härtere Einsatzbedingungen angeboten.

9 Das robuste, langlebige H-Rahmen-Laufwerk bietet eine starre Stütze mit offenem Design, das es ermöglicht, dass der Aushub leicht herunterfällt. So wird ein übermäßiger Verschleiß der Bauteile verhindert.

Für optimale Steifigkeit sind die ausfahrbaren Teleskopträger aus 25 mm massivem Stahlblech gefertigt.



6



8



9



7

ENTSCHEIDEN SIE SICH FÜR LEICHT.

DIE MEISTEN ARBEITEN SIND SCHWER GENUG, AUCH OHNE DIE ZUSÄTZLICHEN BELASTUNG, DIE MIT KOMPLIZIERTER UND HÄUFIGER WARTUNG, SCHWIERIG ZU REINIGENDEN STELLEN UND NATÜRLICH MIT UNANGENEHMEN BETRIEBSBEDINGUNGEN EINHERGEHT. DESHALB HABEN WIR ES EINFACH FÜR SIE GEMACHT.

Alle Bedienfunktionen bieten eine feingühligte Steuerung und einen reibungslosen Betrieb auch für weniger erfahrene Bediener, wodurch die Produktivität gesteigert wird.



Das Leben erleichtern.

1 Mithilfe der einfachen „Pre-Start“-Tests können Sie den Ölstand überprüfen und ein analoger Betriebsstundenzähler bietet Ihnen eine schnelle und einfache Anzeige ohne dass Sie die Maschine einschalten müssen.

Ein standardmäßiger Zweigang-Fahrertrieb wird durch eine Taste am Planierschild bedient. Auto-Kickdown ist Standard beim 19C-1 Premium und optional beim 18Z-1.

2 Das neue, rechts positionierte Bedienfeld mit bequemen Tastenfunktionen, leicht ablesbaren Anzeigen und Warnungen ermöglicht es dem Bediener, stets über den Status der Maschine sowie potenzielle Risiken informiert zu sein.

3 Die beim 19C-1 Premium standardmäßige elektroproportionale Steuerung ermöglicht eine feinere Steuerung durch einen zusätzlichen Daumenschalter und bietet eine präzise Steuerung der Anbaugeräte.



Mehr Produktivität.

4 Die um 180 Grad öffnende Heckklappe bietet Zugang zu allen Reinigungs- und Wartungspunkten und verfügt über eine separate Klappe für tägliche Kontrollen.

5 Unser Hydrauliksystem sorgt für höhere Produktivität, indem ein Geradeausfahren bei gleichzeitiger Auswahl der Baggerfunktionen möglich ist.

6 Geräumige Kabine mit großer Türöffnung, exzellenter Sicht und intuitiver Bedienung. 24 % größer als das Vorgängermodell. Der leicht zugängliche externe verschließbare Kraftstofftank bietet zusätzliche Sicherheit.



ENTSCHEIDEN SIE SICH FÜR EINFACH.

DIE MINIS DER NEUEN GENERATION SIND EINFACH ZUM ARBEITEN UND ZUR STEIGERUNG IHRER GEWINNE ENTWICKELT. DIE MASCHINEN BIETEN EINFACHES, KLASSISCHES DESIGN, KOSTENGÜNSTIGE WARTUNG UND EINFACHE REPARATUREN UND SIND AN IHRE BEDÜRFNISSE ANGEPASST. WARUM SOLLTEN SIE IRGENDETWAS ANDERES WÄHLEN?

Der Löffeldrehwinkel von 201 Grad bietet optimalen Ladungsrückhalt beim Beladen von LKWs. So genießen Sie volle Flexibilität. Löffelstielängen sind 950 mm, 1100 mm und 1344 mm.



Benutzerfreundliche Umgebung.

- 1 Große Glasfläche sorgt für erhöhte Sichtbarkeit. Die 70/30-Teilung bieten perfekte Sicht bis zum Planierschild.
- 2 Das Flachglas ist kostengünstig zu ersetzen und der zusätzliche Vorteil der sonnenreflektierenden Colorverglasung bietet Fahrerkomfort.
- 3 Der 19C-1 Premium verfügt über eine neue Instrumentierung mit einer integrierten Membranschalter-Wegfahrsperr.
- 4 Verbesserte 2-Stufen-Heizung mit drei mehrfach positionierten Belüftungsöffnungen für optimalen Fahrerkomfort.



Ultimativer Komfort.

5 Die graphitimpregnierten Buchsen mit den branchenweit niedrigsten Schmierintervallen ermöglichen unerreichte Schmierintervalle von 500 Stunden und erfordern keine tägliche Schmierung.

6 Die Hydraulikanschlüsse wurden reduziert und beinhalten kombinierte Steuerventile; alle liefern einen verbesserten hydraulischen Wirkungsgrad und eine verringerte Komplexität und Anzahl von Bauteilen.

Premium- oder Mietspezifikationen zur Auswahl der richtigen Maschine. Nullheck oder CTS (konventionelles Heckdesign) sowie Kabine oder Canopy für die gesamte Baureihe.

7 Reduzierter minimaler Frontschwenkradius für eine kompakte Maschine. So kann unter engsten Bedingungen gearbeitet werden, ohne Kompromisse bei der Überladehöhe einzugehen.



ENTSCHEIDEN SIE SICH FÜR **SCHNELL**:

ZEIT IST GELD UND ES IST EIN GROSSER VORTEIL SCHNELL VON EINEM EINSATZORT ZUM NÄCHSTEN ZU GELANGEN. DIE NEUE GENERATION TRÖDELT NICHT. SCHNELLE REINIGUNG, TRANSPORT UND WECHSELN DER ANBAUGERÄTE SORGEN FÜR GRÖSSERE GEWINNEN BEI IHNEN.



Höchste Vielseitigkeit.

- 1 Standardisierte Bolzengrößen (30 mm) für maximale Vielseitigkeit der Anbaugeräte.
- 2 Die ab Werk erhältliche hydraulische Schnellwechsler-Verrohrung des 19C-1 Premium ermöglicht es dem Bediener, schnell und sicher zwischen Anbaugeräten zu wechseln.
- 3 Wählen Sie aus den speziell entwickelten Anbaugeräten von JCB. Sie bieten optimale Leistung, volle JCB-Garantie, optimale Passform und optimalen Betrieb. Zudem ist AUX II optional verfügbar.



Niedrige Betriebskosten.

- 4 Der neue Löffelstiel ermöglicht es den Maschinen, Muldenkipper mühelos zu beladen. So können mühsame Arbeiten vor Ort beschleunigt werden.
- 5 Geneigte Seitenschiffe sorgen für optimales Abfallen von Materialien sowie für eine schnelle und einfache Reinigung.
- 6 Serienmäßige Planierschild-Verlängerungen lassen sich leicht herausklappen, sodass der Bediener schnell und einfach auf ein breiteres Schild wechseln kann. Optional ist ein längeres Planierschild erhältlich.
- 7 Keine tägliche Schmierung und eine leicht zugängliche Wartung und Reinigung bedeuten schnellere Durchlaufzeiten.

- 8 Mit niedrigen Betriebsgewichten können die Modelle 18Z-I und 19C-I Premium problemlos dorthin transportiert werden, wo sie benötigt werden.
- 9 10 Verzurrpunkte sorgen für einen konformen, schnellen Maschinentransport.

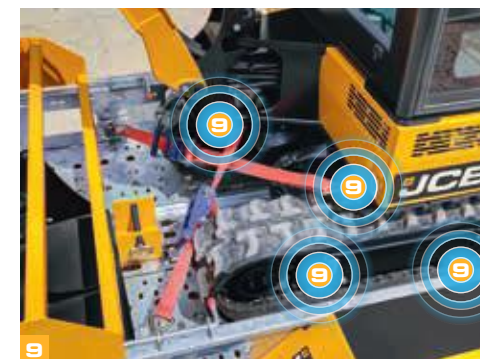

RUNDUM SICHER.

SCHNELLER ARBEITEN BEDEUTET AUCH INTELLIGENTER ZU ARBEITEN. DIE ARBEITSBEDINGUNGEN WERDEN IMMER BESCHRÄNKTER UND DIE SICHERHEIT WIRD IMMER WICHTIGER. JCB WAR IMMER SPITZENREITER IN PUNCTO SICHERHEIT IM EINSATZ UND BIETET INNOVATIVE MÖGLICHKEITEN, SIE ZU VERBESSERN.

Intelligentes Arbeiten.

- 1 Die neuen Kabinen sind vollständig ROPS- und FOPS-konform, für erhöhten Schutz ist Verbundglas als Option erhältlich.
- 2 Alle Funktionen, einschließlich Fahrtrieb und Planierschild, werden isoliert, wenn die Bedienkonsole als zusätzliche Sicherheitsvorkehrung angehoben ist.
- 3 Das akustische Warnsystem für Überlastsignale auf dem 19C-1 Premium sorgt für maximale Stabilität und Sicherheit bei effizientem Arbeiten.
- 4 Ein abschließbarer interner Werkzeugkasten bietet eine sichere Werkzeugablage für alle Modelle.



1

2

3

4



4

Sicher ist sicher.

4 Eine optimale Sitzposition mit großer Glasfläche und das Karosseriedesign ergeben eine hervorragende Rundumsicht für mehr Sicherheit vor Ort. Infolgedessen benötigen der 18Z-I und 19C-I Premium keine Spiegel, um die EU-Vorschriften zu erfüllen.

5 Das einzigartige 2GO-System von JCB bietet eine zusätzliche Sicherheitsebene, d.h. alle Bedienelemente sind vollständig isoliert, sofern die 2GO-Taste nicht aktiviert ist.

Für erhöhte Sicherheit gibt es eine von Thatcham zugelassene Wegfahrsperrung*, die einen unbefugten Start verhindert. Mit dem Softwaresystem LiveLink können Sie bei den Minis einen virtuellen Zaun, einen „Geofence“, um die Maschine errichten und den Einsatzradius begrenzen.

Als speziellen Vorteil bietet die Kombination aus LiveLink und Wegfahrsperrung die Möglichkeit zur Remote-Eingabe des PIN-Codes – so können Sie die Nutzung der Maschine aus der Ferne zulassen oder verhindern. Das System speichert bis zu 14 individuelle PIN-Codes, inklusive der Möglichkeit, jeden Code mit einem eigenen Zusatzkreis-Modus zu verschalten. (nur beim 19C-I Premium).



5



5



Optionale Sicherheitsgurte für alle, die die Sicherheitsmaßnahmen vor Ort verbessern möchten.

LIVELINK, INTELLIGENTES ARBEITEN.

JCB LIVELINK IST EIN INNOVATIVES SOFTWARESYSTEM, MIT DEM SIE IHRE MASCHINEN ÜBERWACHEN UND VERWALTEN KÖNNEN – IM INTERNET, PER E-MAIL ODER ÜBER EIN HANDY. ZUGRIFF AUF ALLE DATEN, VON MASCHINENWARNUNGEN BIS ZU WARTUNGSPROTOKOLLEN - ABGELEGT IN EINEM ZUGRIFFSGESCHÜTZTEN RECHENZENTRUM.

Produktivitäts- und Kostenvorteile

Durch die Bereitstellung von Informationen wie Maschinenstandort kann LiveLink dazu beitragen, die Effizienz zu steigern und möglicherweise sogar die Versicherungskosten zu senken.

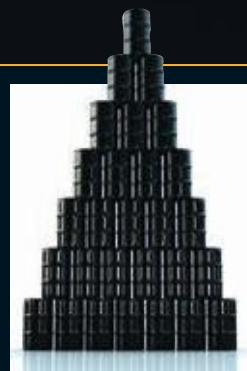

Wartungsvorteile

Wartungsmanagement leicht gemacht: Eine exakte Kontrolle der Betriebsstunden sowie Servicemeldungen verbessern die Wartungsplanung, und anhand der Echtzeit-Positionsdaten haben Sie Ihren Fuhrpark jederzeit im Griff. Kritische Maschinenwarnungen und Wartungsprotokolle sind ebenfalls verfügbar.



Sicherheitsvorteile

Die Echtzeit-Funktionen ‚Geofencing‘ und ‚Curfew‘ warnen Sie, sobald eine Maschine aus der vorgegebenen Zone bewegt bzw. unbefugt genutzt wird. Zu den weiteren Vorteilen gehören Standortinformationen in Echtzeit, eine Koppelung der LiveLink-Einheit mit der Wegfahrsperrung oder dem Steuergerät und die PIN-Code-Verwaltung (um die Nutzung per Remote-Zugriff zu genehmigen – ideal für die Baumaschinenvermietung).



SERVICE INKLUSIVE

VERTRAUEN SIE DEM ERSTKLASSIGEN WELTWEITEN JCB KUNDENDIENST. UNSER TECHNISCHER SERVICE BIETET IHNEN TAG UND NACHT DIREKTEN ZUGRIFF AUF UNSER KNOW-HOW.



1

1 Unser technischer Service bietet Ihnen Tag und Nacht direkten Zugriff auf unser Know-how. Unser Team von JCB Finance steht Ihnen jederzeit mit flexiblen und maßgeschneiderten Angeboten zur Verfügung.

2 Ein weiteres Beispiel für die Leistungsfähigkeit des JCB Kundendienstes ist das weltweite Netzwerk von Ersatzteilzentren: Dank unserer 16 regionalen Standorte liefern wir 95 % aller Teile innerhalb von 24 Stunden in alle Welt. Die Originalteile von JCB sind perfekt auf Ihre Maschine abgestimmt und garantieren optimale Leistung und Produktivität.



2

3 Von JCB Assetcare erhalten Sie umfassende Garantie- und Servicepakete sowie wahlweise reine Service- oder Reparatur- und Wartungsverträge. Unabhängig vom gewählten Paket berechnen Ihnen unsere Wartungsteams rund um den Globus faire Stundensätze, unterbreiten Ihnen unverbindliche Angebote und führen Service- oder Wartungsarbeiten genauso schnell wie effizient durch.



3

Hinweis: JCB LIVELINK und JCB ASSETCARE sind nicht in allen Verkaufsgebieten erhältlich; bitte fragen Sie Ihren Händler.

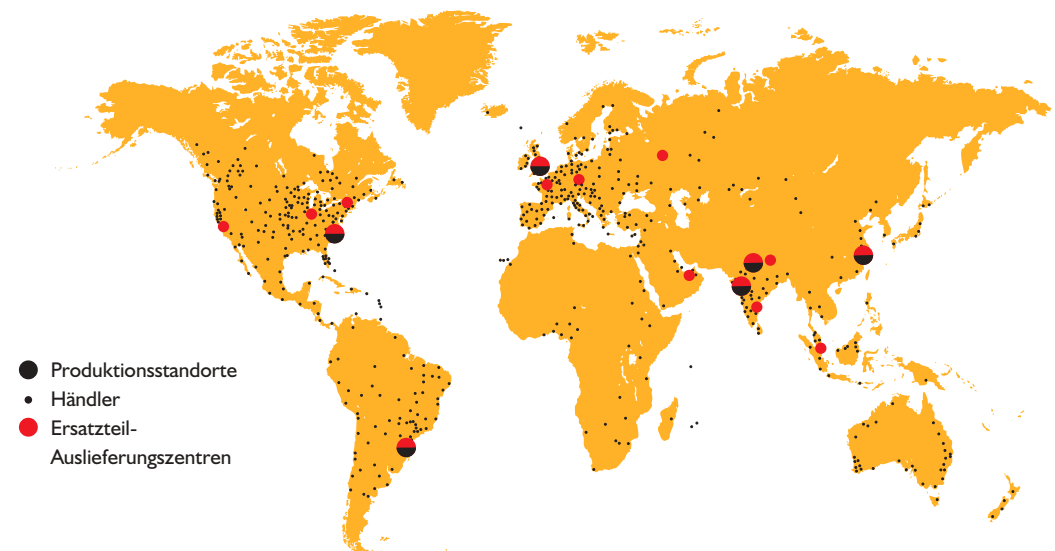

STATISCHE ABMESSUNGEN

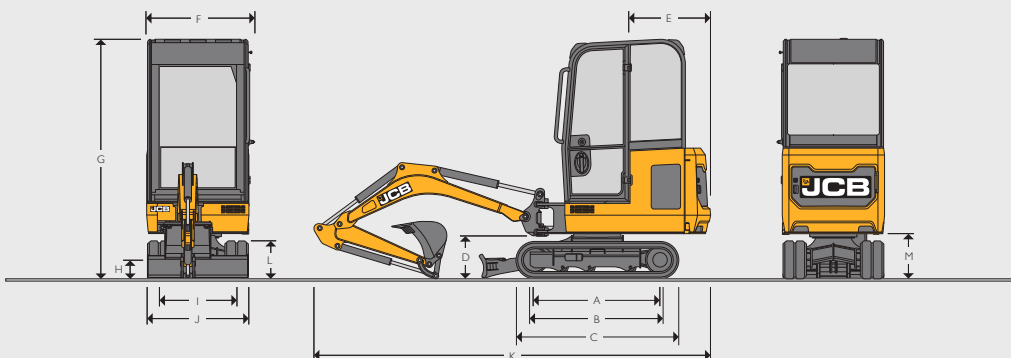

Maschinentyp		18Z-I	19C-I PREMIUM
A	Kettenaufstandslänge	mm 1218	1218
B	Kettenaufstandslänge	mm 1220	1220
C	Laufwerkslänge – Gummi	mm 1578	1578
	Laufwerkslänge – Stahl	mm 1578	1578
D	Höhe Schwenbolzen	mm 409	409
E	Heckschwenkradius	mm 685	1103
F	Oberwagenbreite	mm 996	996
G	Höhe über Kabine	mm --	2324
	Höhe über Schutzdach	mm 2340	2342
H	Bodenfreiheit	mm 162	162
I	Spurweite - eingefahren/ausgefahren	mm 750-1110	750-1110
J	Fahrwerksbreite über / Gummi / Stahl - eingefahren	mm 980	980
	Fahrwerksbreite über / Gummi / Stahl - ausgefahren	mm 1330	1330
K	Transportlänge	mm 3547	3862
L	Kettenhöhe	mm 367	367
M	Kontergewicht-Bodenfreiheit	mm 434	434

MOTOR

Maschinentyp		18Z-I, 19C-I PREMIUM
Modell		403D-07
Kraftstoff		Diesel
Kühlsystem		Wassergekühlt
Bruttoleistung ISO 14396	kW	11,7 bei 2550 rpm
Nettoleistung	kW	10,8 bei 2550 rpm
Max. Drehmoment ISO 14396	Nm	45,6 bei 2000 rpm
Hubraum	cc	762
Steigfähigkeit	Grad	35°
Anlasser	kW	1,2
Batterie	Volt / Ampere	12V / 65AH
Lichtmaschine	Ampere (Klima)	60

LAUFWERK

Maschinentyp		18Z-I	19C-I PREMIUM
		Einfahrbar	Einfahrbar
Anzahl Laufrollen		3	3
Kettenbreite Gummi	mm	230	230
Kettenbreite Stahl	mm	230	230
Kettenspanner (Gummi)	kg/cm ²	15-25	15-25
Kettenspanner (Stahl)	kg/cm ²	25-40	25-40
Fahrgeschwindigkeit – langsam	km/h	2,4	2,4
Fahrgeschwindigkeit – hoch	km/h	4,1	4,1
Zugkraft/Schubkraft	kN	13,2	13,2

HYDRAULIKSYSTEM

Maschinentyp		18Z-I	19C-I PREMIUM
Pumpe	cm ³	18	18
Förderleistung bei 2.000 U/min	l/min	36	36
Hauptentlastungsdruck (Bagger/Ketten)	bar	235	235
Hauptentlastungsdruck (Schwenken)	bar	167	167
Zusatzhydraulikdruck (Aux 1)	bar	200	200
Zusatzhydraulikdruck (Aux 2)	bar	--	200
Zusätzliche Pumpenleistung (Aux 1)	l/min	32	32
Zusätzliche Pumpenleistung (Aux 2)	l/min	--	32
Hydraulikpumpe		Kolben	Kolben

GEWICHTE			
Maschinentyp		18Z-I	19C-I PREMIUM
		Schutzdach	Schutzdach Kabine
Betriebsgewicht*	kg	1749	1863 1943
FOPS (Schutz vor herabfallenden Gegenständen)	kg	--	-- 15
Stahlketten	kg	81	81 81
Langer Planierschild	kg	9	9 9
Mechanischer Schnellwechsler	kg	14	14 14
Schnellwechsler, hydraulisch (ohne Schläuche)	kg	--	24 24
Gravemaster-Löffelstiel	kg	--	5 5
Transportgewicht**	kg	1655	1769 1849
Bodendruck (Gummiketten)	kg/cm ²	0,33	0,36 0,37
Bodendruck (Stahlketten)	kg/cm ²	0,35	0,38 0,39
Transportgewicht (Fahrergewicht - 75 kg)	kg	1674	1788 1868

* Fahrergewicht nach ISO 6016 inklusive Kabine/Schutzdach, Gummiketten, 950 Löffelstiel (18Z-I), 1100 Löffelstiel (19C-I PREMIUM), 300-mm-Löffel, vollen Tanks und Fahrer (75 kg). ** Das Transportgewicht nach ISO 6016 ist die Masse der Grundmaschine ohne Bediener und mit 10 % Kraftstoffankfüllung.

FÜLLMENGEN		
Maschinentyp	18Z-I	19C-I PREMIUM
Kraftstofftank	l	20,5 18,5
Motorölkühlmittel	l	Schutzdachausführung: 4,2 Kabinenausführung: 4,7
Motoröl	l	2,5 2,5
Hydrauliksystem	l	28 28
Hydrauliktank	l	15 15

ARBEITSPLATZ		
Maschinentyp	18Z-I	19C-I PREMIUM
Kabine-/Schutzdachhöhe	mm	2346 2330 / 2347
Kabine-/Schutzdachhöhe mit FOGS-Schutz STUFE I	mm	2346 2349 / 2347
Kabine-/Schutzdachlänge mit FOGS-Schutz Stufe I	mm	1107 1236 / 1427
Kabine-/Schutzdachlänge	mm	1107 1202 / 1427
Kabine-/Schutzdachbreite	mm	978 976 / 978

PLANIERSCHILD		
Maschinentyp	18Z-I	19C-I PREMIUM
Schildlänge (STD) in der Mitte der Stutze	mm	787 787
Max. Höhe über Boden	mm	239 239
Grabtiefe unter Boden	mm	225 225
Anfahrwinkel	Grad	25,3 25,3
Breite (ohne Flügel)	mm	980 980
Breite (mit Flügel)	mm	1340 1340
Höhe	mm	234 234

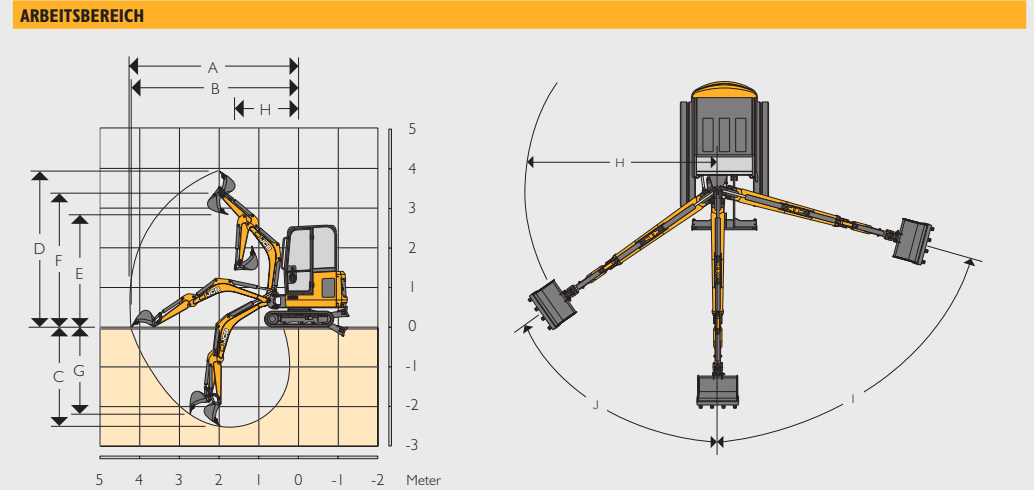

		18Z-I/19C-I PREMIUM 950-mm-Löffelstiel	18Z-I/19C-I PREMIUM (1100-mm-Löffelstiel)	19C-I PREMIUM (1344-mm-Gravemaster- Löffelstiel)
	Auslegerlänge	mm	1800	1800
A	Max. Reichweite	mm	3899	4247
B	Max. Reichweite am Boden	mm	3834	4220
C	Max. Grabtiefe – Planierschild oben	mm	2271	2665
	Max. Grabtiefe – Planierschild unten	mm	2426	2819
D	Max. Schürfhöhe	mm	3556	3847
E	Max. Schütt-/Überladehöhe	mm	2598	2818
F	Max. Höhe bis Löffelbolzen	mm	3116	3335
G	Max. vertikale Grabtiefe	mm	1933	2375
H	Min. vorderer Schwenkradius, Ausleger gerade	mm	1488	1565
	Min. vorderer Schwenkradius, Ausleger versetzt	mm	1171	1236
I	Auslegerschwenkwinkel links	Grad	75°	75°
J	Auslegerschwenkwinkel rechts	Grad	55°	55°
	Löffeldrehwinkel	Grad	201°	201°
	Löffelstieldrehwinkel	Grad	126°	126°
	Ausbrechkraft am Löffel (Kraftmodus)	kN	18	18
	Reißkraft am Löffelstiel	kN	10,1	7,9
	Schwenkgeschwindigkeit	U/min	7,9	7,9

AUSSTATTUNG

Maschinentyp	18z-I	19c-I PREMIUM
SERVICE UND WARTUNG		
Rundumlichtmontage vorbereitet	•	•
Einzelelement-Luftfilter	•	•
Löffelstiel-Schmierintervalle von 500 Stunden	•	•
Fettpresse und Kartusche	+	+
Werkzeugsatz	+	+
Automatische Glühkerze		+

KETTEN UND LAUFWERK

230 mm breite „Short Pitch“-Gummiketten	•	•
Zweigang-Kettenantrieb	•	•
EINFAHRBARES LAUFWERK		
Ausfahrbarer Planierschild	•	•
Auto-Kickdown-Fahrmotoren		•
Schwerlast-Kettenspanner	•	•
230 mm breite „Long Pitch“-Gummiketten	+	+
230-mm-Stahlketten	+	+
Langer Planierschild	+	+
Auto-Kickdown-Fahrmotoren	+	

ARBEITSPLATZ

Akustische und visuelle Warneinrichtungen	•	•
Volle Funktionsabschaltung	•	•
Steckdose 12 Volt	•	•
ISO Servovorsteuerung	•	•
Starrer Sitz	•	•
Dual-Low-Flow-Zusatzsteuerkreis mit Daumenradbetätigung		+
Zwei Bedienmuster (ISO/SAE-Umschaltung)	+	+
Gefederter Sitz mit Gewebebezug		+
Gefederter Sitz mit Kunststoffbezug	+	+
LED-Innenbeleuchtung		+
Sonnenblende	+	+
Feuerlöscher	+	+
Fahrpedalhebel	+	+
Vollständiger Radioeinbau		+

HYDRAULIK

Hydraulische Schwenkverriegelung	•	•
einzelN wirkender Zusatzkreis	•	•
Verstellpumpe	•	•
Schaltkreis für Geradeausfahrt	•	•
ORFS-Hydraulik	•	•
Schnellkupplungen für Zusatzleitungen	•	•
Doppelt wirkende Zusatzkreise	+	+
Zusatzlüftung		+

Maschinentyp	18z-I	19c-I PREMIUM
SCHUTZ UND SICHERHEIT		
ROPS-, TOPS- & FOGS-zertifiziertes Schutzdach	•	•
ROPS/TOPS-zertifizierte Kabine		+
Verschleißbarer Werkzeugkasten im Innenraum	•	•
Geschützte Auslegerarbeitsleuchte	•	•
„2GO“-Hydrauliksperr	•	•
CESAR Datatag (nur UK)	•	•
Batterie Hauptschalter (Europa)	•	•
Rundumleuchte	+	+
Grüne Sicherheitsgurt-Rundumleuchte	+	+
LiveLink	+	+
PIN-Tastenfeld-Wegfahrsperr	+	+
Schlüssel-Wegfahrsperr	+	
Frontschutz aus Polycarbonat	+	+
LED-Scheinwerferschutz am Ausleger	+	+
I-Vorrichtung, Klasse FOGS.	•	+
Rückfahralarm	+	+

AUSSTATTUNG AUSSEN

































Standardstiel (mm)	950	1100
Spanngurt-Befestigungsösen	•	•
LED-Rundumlicht	+	+
Löffelstieloptionen (mm)	1100	950/1344
Halogen-Arbeitsscheinwerfer	+	+
Hochbelastbare Schwenklagerung	•	•
Außenspiegel	+	+
Vollständiges Löffelsortiment	+	+
Mechanischer Schnellwechsler	+	+
hydraulischer Schnellwechsler		+
Löffelstiel mit Lasthaltvorbereitung	+	+

STANDARD •

OPTIONAL +

































HUBKAPAZITÄTEN – 230-MM-GUMMIKETTEN, 1.800-MM-AUSLEGER, 1.100-MM-LÖFFELSTIEL, OHNE LÖFFEL.

18Z-I

Lastpunkthöhe	1,5 m				2,0 m				2,5 m				3,0 m				3,5 m				Hubkapazität bei maximaler Reichweite																
																																	Entfernung				
m	kg	kg	kg	kg	kg	kg	kg	kg	kg	kg	kg	kg	kg	kg	kg	kg	kg	kg	kg	kg	kg	kg	kg	kg	kg	kg	kg	kg	kg	kg	kg	kg	kg	kg	kg	kg	(mm)
2,5					387*	164	398*	304*	336*	155	313*	351*													301*	280*	346*	139	2690								
2,0					379*	159	390*	329*	331*	255*	311*	315*	218	115	245*	420*									218	212	420*	115	3000								
1,5					364*	151	374*	426*	383*	143	370*	400*	221	107	257*	386*									175	173	359*	87	3300								
1,0	751*	305	827*	950*	452*	185	535*	621*	293	136	279	492*	263	97	215	424*	203*	80	170	364	203*	170	364*	80	3500												
0,5	714	207	529	976*	492	167	377	742*	321	123	279	540*	218	100	216	437*	199*	74	167	348	199*	167	348*	74	3500												
0	458	171	446	932*	357	146	350	733*	401	100	242	541*	202	95	195	411*					170	165	331*	76	3400												
-0,5	615	161	438	835*	327	125	314	631*	274	99	241	484*	197	100	197	359*					179	193	312*	86	3250												
-1,0	392	209*	402	686*	263	125	287	555*	212	106	221	403*	183	92	196	298*					183	196	298*	92	3000												
-1,5	396	214	406	464*	269	128	292	383*	269												236	255	342*	114	2200												

HUBKAPAZITÄTEN – 230-MM-GUMMIKETTEN, 1.800-MM-AUSLEGER, 1.100-MM-LÖFFELSTIEL, OHNE LÖFFEL.

19C-I PREMIUM

Lastpunkthöhe	1,5 m				2,0 m				2,5 m				3,0 m				3,5 m				Hubkapazität bei maximaler Reichweite															
																																	Entfernung			
m	kg	kg	kg	kg	kg	kg	kg	kg	kg	kg	kg	kg	kg	kg	kg	kg	kg	kg	kg	kg	kg	kg	kg	kg	kg	kg	kg	kg	kg	kg	kg	kg	kg	kg	kg	(mm)
2,5					520*	417	540*	439*	332*	319*	292*	301*													290*	277	270*	327*	2690							
2,0					564*	410	586*	476*	334*	321*	297*	311*	373*	219	341	357*									373*	219	341	357*	3000							
1,5					615*	396	634*	615*	402*	298	375*	392*	385*	220	356	375*									296	181	281	349*	3300							
1,0	689*	430	837	962*	644*	407	613*	646*	494*	286	461*	482*	395*	218	380	398*	274	170	264	336*	274	170	264	336*	274	170	264	336*	3500							
0,5	665	417	789	986*	591	359	634	812*	451	273	454	575*	339	209	390	433*	267	165	272	344*	267	165	272	344*	267	165	272	344*	3500							
0	780	490	795	958*	566	359	599	769*	424	267	439	552*	257	205	353	438*					306*	170	328*	332*	306*	170	328*	332*	3400							
-0,5	918*	494	902*	920*	673*	359	590	724*	492*	272	432	532*	371*	214	378	392*					308*	191	313*	324*	308*	191	313*	324*	3250							
-1,0	701*	479	705*	788*	551*	350	559*	596*	424*	266	421*	442*	290*	248*	323*	334*					290*	248*	323*	334*	290*	248*	323*	334*	3000							
-1,5	512*	476	480*	527*	460*	360	412*	428*													354*	298	348*	388*	354*	298	348*	388*	2200							



Hubkapazität über Front.

Hubkapazität im gesamten Schwenkbereich

Anmerkungen:

1. Hubkapazitäten basieren auf ISO 10567, d. h. 75 % der Kipplast oder 87 % der Hydraulikhubkapazität – es gilt der kleinere Wert. Mit * markierte Hubkapazitäten basieren auf der Hydraulikkapazität.
2. Die angegebenen Hubkapazitäten setzen festen, ebenen Grund und die Ausrüstung mit einem zugelassenen Hebepunkt voraus.
3. Heben nur mit angebaute Löffel. Das Gewicht des Löffels ist von den obigen Hubkapazitäten abzuziehen.
4. Unterschiedliche Länder haben ggf. andere gesetzliche Bestimmungen. Fragen Sie bitte Ihren JCB Händler.



EIN UNTERNEHMEN, ÜBER 300 MODELLE.

Der JCB Händler in Ihrer Nähe

Minibagger 18z-1/19c-1 PREMIUM

Transportgewicht: 1755-1868kg Netto-Motorleistung: 10,8kW

JCB Deutschland GmbH, Graf-Zeppelin-Straße 16, 51147 Köln.

Tel: 02203 9262-0, E-Mail: info@jcb.com.

Downloads mit den aktuellsten Informationen zu diesem Produktprogramm finden Sie unter:
www.jcb.com

©2009 JCB Sales. Alle Rechte vorbehalten! Dieses Dokument darf ohne vorherige Genehmigung durch JCB Sales weder vollständig noch teilweise vervielfältigt, in einem Erfassungssystem gespeichert, oder in jedweder Form sowie Methode elektronisch, mechanisch, phototechnisch oder sonst wie übermittelt werden. Sämtliche Angaben in diesem Dokument hinsichtlich Betriebsgewicht, Größe, Arbeitsgeschwindigkeit sowie sonstiger Leistungsdaten dienen nur zur Veranschaulichung und können je nach genauer Maschinenausrüstung abweichen. Sie sollten daher nicht als Nachweis zur Eignung der Maschine für einen bestimmten Einsatzzweck dienen. Lassen Sie sich unbedingt von Ihrem JCB-Händler beraten. JCB behält sich das Recht vor, seine Modelle und deren technische Daten, Ausstattung sowie Zubehör ohne vorherige Benachrichtigung abzuändern. Die im Werbematerial enthaltenen Angaben gelten nur als Richtlinie und können in gewissen Märkten vom Lieferumfang abweichen. Das JCB-Logo ist eine eingetragene Marke von JCB Bamford Excavators Ltd.

9999/6018 de-DE 12/17 Ausgabe I

